

Invacare® LiNX IDC

da Styreboks Brugsanvisning

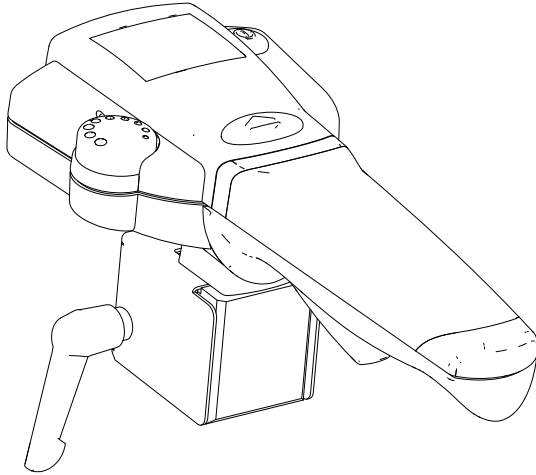

Denne vejledning skal overdrages til slutbrugeren.
Før du benytter dette produkt, skal du læse denne vejledning, og du bør
opbevare den til senere brug.



Yes, you can.®

© 2017 Invacare Corporation

Alle rettigheder forbeholdes. Hel eller delvis gengivelse, kopiering eller ændring er forbudt uden forudgående skriftlig tilladelse fra Invacare. Varemærker er markeret med ™ og ®. Alle varemærker ejes af eller er givet i licens til Invacare Corporation eller denne virksomheds filialer, medmindre andet fremgår.

Invacare forbeholder sig retten til at ændre produktspecifikationer uden forudgående varsel.

Indholdsfortegnelse

1 Generelt	4
1.1 Om denne manual	4
1.2 Tiltænkt anvendelse	4
1.3 Levetid	4
2 Sikkerhed	5
2.1 Generelle sikkerhedsbemærkninger	5
2.2 Sikkerhedsinformation vedrørende IDC	5
3 Komponenter	6
3.1 Overside	6
3.2 Underside	6
3.3 Mærkater på produktet	7
4 Udpakning	9
4.1 Montering/afmontering af IDC	9
4.2 Tilslutning af en IDC til kontrolsystemet	10
5 Brug	11
5.1 Opstart af IDC	11
5.2 Skift af styring mellem ledsager og bruger	11
5.3 Indstilling af hastighed	11
5.4 Styring af kørestolen med IDC	12
5.4.1 Sådan styres kørestolen	12
5.4.2 Sådan reagerer kørestolen på håndtagsbevægelser	12
5.5 Oplysninger om nødstopfunktionen	13
5.6 Fejlfinding	14
5.6.1 Fejlkode og diagnosekoder	14
6 Vedligeholdelse	17
6.1 IDC-vedligeholdelse	17

1 Generelt

1.1 Om denne manual

Dette dokument er et tillæg til el-kørestolens dokumentation.

Produktet har ikke selv et CE-mærke, men er en del af et produkt, der overholder direktivet 93/42/EØF om medicinsk udstyr. Det er derfor omfattet af el-kørestolens CE-mærke. Se el-kørestolens dokumentation for yderligere oplysninger.

Det er muligt at få flere oplysninger om produktet, f.eks. sikkerhedsanvisninger til produkter og tilbagekaldelser af produkter, ved at kontakte den lokale Invacare-forhandler. Før denne manual læses, skal det sikres, at det er den nyeste version. Den nyeste version findes på Invacares hjemmeside. Adressen og hjemmesiden kan ses på bagsiden af denne manual.

1.2 Tiltænkt anvendelse

Ved hjælp af IDC kan styringen af el-kørestolen overføres fra brugeren til en ledsager. IDC er ikke beregnet til at blive brugt af kørestolsbrugeren selv. Ledsageren går bag ved eller ved siden af kørestolen og vælger intuitivt dens hastighed og retning med lette tryk på håndtaget. Med specialprogrammering er det også muligt at foretage justering af kørestolen. Når ledsageren aktiverer IDC, overtager vedkommende det fulde ansvar for kørestolen og kørestolsbrugeren.

1.3 Levetid

For dette produkts vedkommende går vi ud fra en produktlevetid på fem år, så længe produktet anvendes i

overensstemmelse med dets bestemmelsesmæssige brug, og så længe alle vedligeholdelses- og serviceforskrifter overholdes. Denne levetid kan yderligere forlænges, hvis produktet behandles, serviceres, passes og anvendes omhyggeligt, og der ikke fremkommer tekniske grænser som følge af videreudviklingen inden for videnskab og teknik. Levetiden kan også afkortes betydeligt på grund af ekstrem brug og uforvarlig anvendelse. Virksomhedens definition af levetiden udgør ingen ekstra garanti.

2 Sikkerhed

2.1 Generelle sikkerhedsbemærkninger



ADVARSEL!

Risiko for kvæstelse eller beskadigelse pga. elektriske kortslutninger

Stikben på kabler, som er tilsluttet powermodulet, kan stadig være strømførende, selv når systemet er slukket.

- Kabler med signal på bør tilsluttes, indespærres eller tildækkes (med ikke-ledende materialer), så de ikke er udsat for menneskelig kontakt eller materialer, der kan forårsage elektrisk kortslutning.
- Når kabler med signal på ska frakobles, når f.eks. buskablet fjernes fra styreboksen af sikkerhedsmæssige årsager, skal der sørges for, at stifterne indespærres eller tildækkes (med ikke-ledende materialer).



Risiko for beskadigelse af stikbenene

Hvis du berører stikbenene, kan de blive snavsede, eller de kan blive beskadiget pga. statisk elektricitet.

- Undlad at berøre stikbenene.



Risiko for beskadigelse af el-kørestolen

Der er ingen dele i kabinetterne, som brugeren selv kan udføre service på.

- Ingen af kabinetterne må åbnes eller skilles ad.

2.2 Sikkerhedsinformation vedrørende IDC



FORSIGTIG!

Risiko for personskade eller beskadigelse

Der kan forekomme fejlfunktion eller utilsigtet bevægelse, hvis IDC blev udsat for kraftig påvirkning såsom sammenstød med væg eller styrtskade, eller hvis den er synligt beskadiget. Indre dele kan være beskadiget.

- Hvis der forekommer utilsigtet bevægelse, skal IDC og el-kørestolen standses omgående, og der skal tilkaldes en uddannet tekniker.



FORSIGTIG!

Risiko for personskade eller beskadigelse

Hvis spændegrebet eller håndtaget og kabinetskruerne spændes for hårdt eller erstattes af fastgørelsesanordninger, der ikke er godkendt af Invacare, kan indvendige IDC-dele blive beskadiget. Dette kan føre til et utilsigtet styresignal, og IDC kan begynde at køre af sig selv, når IDC styrer kørestolen.

- Håndtagsskruer må IKKE spændes overhovedet. Håndtag kan sætte sig fast eller blive blokeret.
- Spændegrebet og kabinetskruer må kun spændes med håndkraft (maks. 6 Nm).
- Spænd skruen på monoblokken til 1 Nm.
- IDC må kun fastgøres med spændegreb og skruer, der leveres af Invacare.
- Test el-el-kørestolen inden brug.

3 Komponenter

3.1 Overside

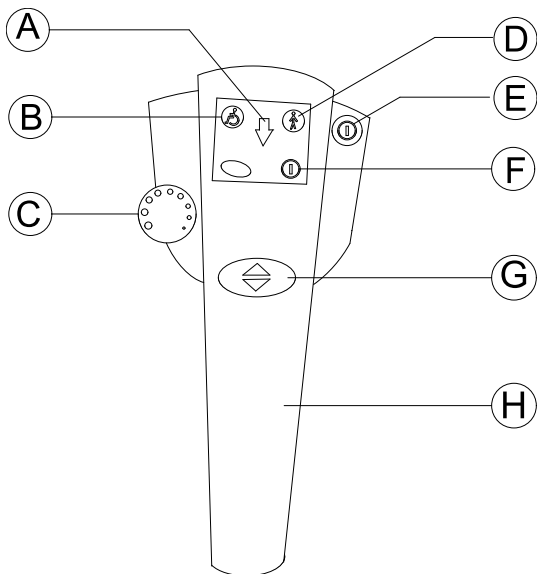

A Indikator for bakgear aktiveret

B Indikator for kørestols bruger kører

C Hastighedspotentiometer

D Indikator for

E Tænd/sluk-knedsager kører

F Status-LED

G Trykknop til valg af kørselsretning (frem/tilbage)

H Styrehåndtag

3.2 Underside

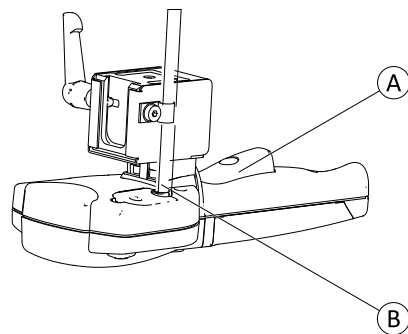

A Udløserhåndtag til kørsel/nødstop

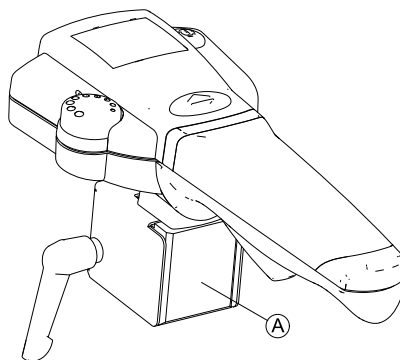

B Buskabel

3.3 Mærkater på produktet

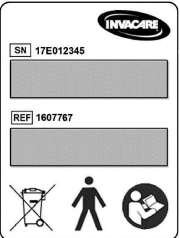

A	 <p>The label contains the following information from top to bottom: • The Invacare logo. • A box labeled 'SN' containing the number 17E012345. • A grey rectangular box. • A box labeled 'REF' containing the number 1607767. • A second grey rectangular box. • Three icons: a crossed-out trash bin, a person silhouette, and a hand holding a device.</p>	<p>Produktmærkat indeholder:</p> <ul style="list-style-type: none">• Invacare-logo• Produktets serienummer• Produktets referencenummer• WEE-symbol• Symbol for anvendt del• Symbol for brugsanvisning
---	--	--

Forklaring af symboler på mærkater

	<p>Dette er symbolet for WEEE (direktivet om affald af elektrisk og elektronisk udstyr).</p> <p>Dette produkt er leveret af en miljøbevidst producent. Dette produkt kan indeholde stoffer, som kan skade miljøet, hvis de bortskaffes på steder (lossepladser), der ikke overhoveder gældende lovgivning.</p> <ul style="list-style-type: none"> • Symbolet med den "overstregede affaldsspand" på dette produkt er en opfordring til så vidt muligt at genbruge produktet. • Vær miljøbevidst, og giv dette produkt til genbrug via nærmeste genbrugsstation, når dets levetid er opbrugt.
	<p>Anvendt del af type B</p>
	<p>Anbefaling om, at brugsanvisningen skal læses, inden modulet tages i brug.</p>

4 Udpakning

4.1 Montering/afmontering af IDC



VIGTIGT!

Risiko for beskadigelse

Kørestolen fylder mere, når IDC er monteret. Når der køres uden ledsager, er der risiko for at beskadige IDC, f.eks. hvis der er forhindringer, når der bakkes.

– Sørg derfor for at afmontere eller klappe IDC ned, når der skal køres uden ledsager.

Montering af IDC

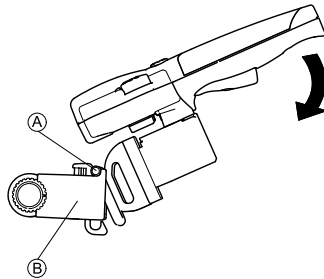

1. Sæt adapterbeslaget **A** på KLICKfix-adapteren **B**.
2. Tryk nedad på IDC, indtil den låses automatisk.

Afmontering af IDC

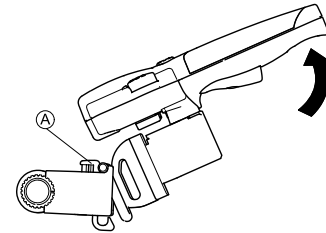

1. Hold den røde KLICKfix-knap **A** inde.
2. Træk IDC opad for at tage den af adapteren.

Sammenklapning af IDC

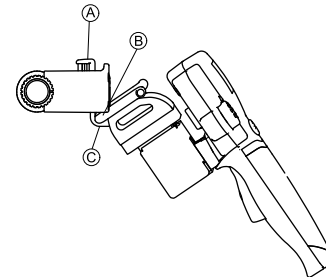

1. Tag IDC af adapteren.
2. Hold den røde KLICKfix-knap **A** inde.
3. Før den nederste kant af adapterbeslaget **B** ind i den nederste fastgørelsesanordning til adapteren **C**.
4. Slip KLICKfix-knappen.

Forberedelse af IDC til transport i et køretøj



ADVARSEL!

Risiko for person- og produktskade pga. løse dele under transport.

Ved transport skal IDC med LiNX være fuldstændig afmonteret el-kørestolen og opbevaret sikkert.

– Frakobl IDC, og tag den af ved transport.

1. Frakobl buskablet.
2. Hold KLICKfix-knappen  inde.
3. Tag IDC af.
4. Under transport af et el-kørestol skal IDC opbevares sikkert, f.eks. i handskerummet.

4.2 Tilslutning af en IDC til kontrolsystemet



IDC overtager styringen af kørestolen og må kun benyttes af ledsageren. Kørestolsbrugeren må under ingen omstændigheder selv benytte IDC.



Monteringen må kun udføres af en Invacare-leverandør. Ved montering er det vigtigt, at buskablet føres og fastgøres korrekt, så det ikke beskadiges.

1. Sluk kørestolens styring.
2. Sæt den ene ende af buskablet i IDC og den anden ende i et ledigt busstik på kørestolen.



Hvis der ikke er et ledigt busstik i kontrolsystemet, kan du bestille et 4-vejs-busstik hos en Invacare-leverandør.

3. IDC er nu tilsluttet betjeningen.



Du kan finde flere oplysninger i servicemanualen til LiNX.

5 Brug

5.1 Opstart af IDC

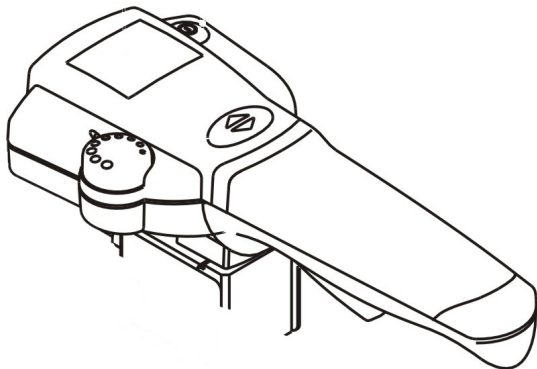

1. Forbind IDC.
2. Tænd el-kørestolen.
3. Hvis blinkkoden vises, skal der genstartes.
4. Hvis blinkkoden ikke forsvinder, kontrolleres blinkkoden.



Opdater om nødvendigt el-kørestolens firmware, installer det seneste køreprogram, og læs fejl via iOS- eller pc-værktøj til LiNX Access.

5.2 Skift af styring mellem ledsager og bruger

Den styreboks, der starter el-kørestolen op, har kontrol over kørestolen.

Hvis der trykkes på tænd/sluk-knappen på en styreboks, der ikke har styringen, skiftes styringen fra ledsageren til brugeren eller omvendt, medmindre der er foretaget andre indstillinger.

5.3 Indstilling af hastighed

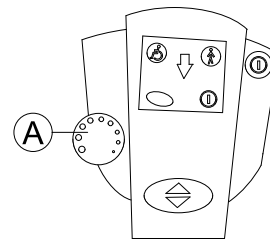

Brugeren kan indstille kørestolens maksimumhastighed i henhold til sit personlige behov og de aktuelle forhold. Den aktuelt indstillede maksimumhastighed vises på kørestolens speedometer **A**, og her er det også muligt at forudindstille maksimumhastigheden. Maksimumhastigheden kan finjusteres på IDC ved brug af hastighedspotentiometeret.

1. Angiv maksimumhastigheden med hastighedspotentiometer **A**.
2. Træk i udløserhåndtaget for at begynde at køre. Jo mere der trækkes, desto hurtigere kører kørestolen, indtil den når maksimumhastigheden.

5.4 Styring af kørestolen med IDC

1. Tryk på tænd/sluk-knappen på IDC for at slå el-kørestolen til. Styreboksens display tændes. El-kørestolen er klar til at køre.
2. Indstil kørehastigheden (hastighedspotentiometer – se 5.3 *Indstilling af hastighed, side 11*).
3. Træk i udløserhåndtaget for at sætte kørestolen bevægelse.

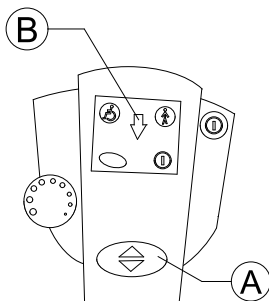
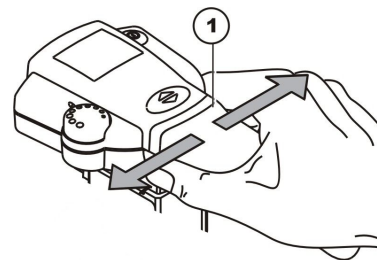

Du kan vælge, om el-kørestolen skal køre forlæns eller baglæns, ved at trykke på knappen til valg af fremadgående gear/bakgear (A). Hvis der vælges bakgear, lyser pilen (B).

 Efter en genstart kører el-kørestolen altid fremad.

5.4.1 Sådan styres kørestolen

Det elektroniske system i IDC (1) registrerer ledsagerens håndbevægelser. Et let tryk på håndtaget til venstre eller til højre omsættes til en kørselskommando til drivhjulene, så der kan køres gennem sving uden større kraftanstrengelser.

 Lær styringen af kørestolen via IDC godt at kende, så hverken brugeren eller andre udsættes for fare.

5.4.2 Sådan reagerer kørestolen på håndtagsbevægelser

Du styrer kørestolen ved at skubbe håndtaget til siderne. Hvis der skal drejes til venstre, skal der skubbes på venstre side af håndtaget, uanset om der køres forlæns eller baglæns. Hvis der skubbes på højre side af håndtaget, drejer kørestolen til højre.

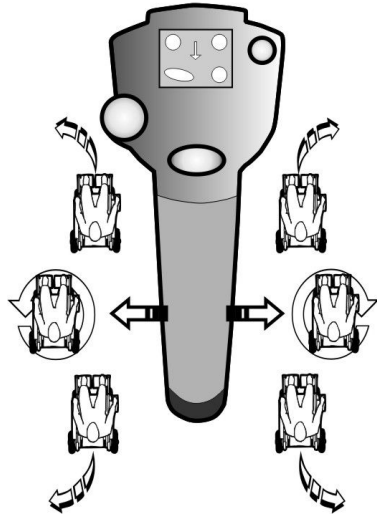

Kørselsretning

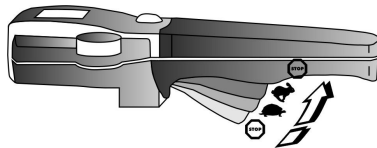

Jo mere der trækkes i udløserhåndtaget, desto hurtigere kører kørestolen.

i For at kunne bremse hurtigt skal man blot slippe håndtaget. Kørestolen bremser. Hvis du trækker i udløserhåndtaget med fuld kraft, udfører kørestolen et nødstop.

5.5 Oplysninger om nødstopfunktionen

i Ved anvendelse af nødstopfunktionen under kørsel vil kørestolen foretage en hårdere opbremsning, end hvis du blot slipper udløserhåndtaget.

Der er tre måder til at udføre nødstop for el-kørestolen.

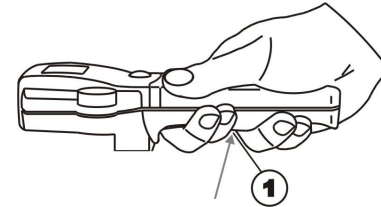

Hvis det er nødvendigt at standse kørestolen omgående på grund af en farlig situation, trækkes udløserhåndtaget (1) hårdt så langt som muligt. Dermed frakobles fremdriften øjeblikkeligt. Når udløserhåndtaget (1) slippes, og ledsager-LED'en stopper med at blinke, kan der køres videre i kørestolen med det samme.

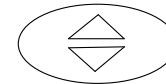

Alternativt trykkes på trykknappen til valg af fremadgående gear/bakgear for at stoppe kørestolen. Ledsager-LED'en stopper med at blinke, og du kan køre videre med kørestolen med det samme.

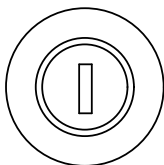

Eller tryk på tænd/sluk-knappen. Kørestolen skal starte op, før du kan køre med den igen.

5.6 Fejlfinding

Hvis elektronikken viser en fejl, kan du bruge nedenstående fejlfindingsvejledning til at lokalisere fejlen.

5.6.1 Fejlkode og diagnosekode

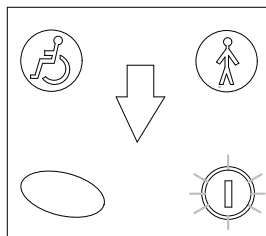

Statusindikatoren er gul, når styreboksen er aktiv. Hvis der registreres en fejl af LiNX-systemet, blinker statusindikatoren gult. Antallet af blink angiver fejltypen.

Tabellen nedenfor beskriver fejltilstanden og anviser nogle mulige handlinger, som kan tages for at løse problemet. De viste handlinger er ikke angivet i prioriteret rækkefølge, og de er kun forslag. Det er hensigten, at et af forslagene kan hjælpe dig med at løse problemet. Kontakt din leverandør, hvis du er i tvivl.



Sørg for, at køreelektronikken er tændt, inden du starter fejlfindingen.

Hvis statusvisningen er FRA:

- Kontrollér, at køreelektronikken er tændt.
- Kontrollér, om alle ledninger er tilsluttet korrekt.
- Sørg for, at batterierne er ladet op.

Hvis der vises et fejlnummer i statusvisningen:

- Gå til næste afsnit.

Blinkkode	Fejlbeskrivelse	Mulig handling
1	Fejl på styreboks	<ul style="list-style-type: none"> • Kontrollér kabler og stik. • Kontrollér andre styrebokse, hvis det er installeret. • Kontakt forhandleren.
2	Netværks- eller konfigurationsfejl	<ul style="list-style-type: none"> • Genstart IDC. • Kontrollér kabler og stik. • Oplad batterierne. • Kontrollér opladeren. • Kontakt forhandleren.
3	Fejl på motor 1 ¹	<ul style="list-style-type: none"> • Kontrollér kabler og stik. • Kontakt forhandleren.
4	Fejl på motor 2 ¹	<ul style="list-style-type: none"> • Kontrollér kabler og stik. • Kontakt forhandleren.
5	Fejl på magnetbremsen til motor 1 ¹	<ul style="list-style-type: none"> • Kontrollér kabler og stik. • Kontrollér, om den venstre magnetbremse er aktiveret. • Se kapitlet "Skubning af el-kørestolen I friløbsindstilling" i brugsanvisningen til din kørestol. • Kontakt forhandleren.
6	Fejl på magnetbremsen til motor 2 ¹	<ul style="list-style-type: none"> • Kontrollér kabler og stik. • Kontrollér, om den højre magnetbremse er aktiveret. • Se kapitlet "Skubning af el-kørestolen I friløbsindstilling" i brugsanvisningen til din kørestol. • Kontakt forhandleren.
7	Modulfejl (ud over styreboksmodulet)	<ul style="list-style-type: none"> • Kontrollér kabler og stik. • Kontrollér modulerne. • Oplad batterierne. • Hvis kørestolen er gået i stå, skal du bakke væk eller fjerne forhindringen. • Kontakt forhandleren.

1 Konfigurationen af motorene afhænger af kørestolensmodellen.

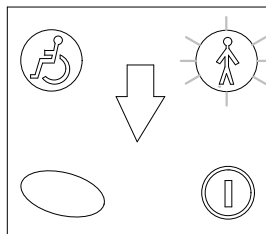

Indikator for ledsagerstyring er grøn, når IDC har kontrollen. Hvis der registreres en fejl af LiNX-systemet, blinker indikatoren for ledsagerstyring grønt.

Blinkkode	Fejlbeskrivelse	Mulig handling
Blinker konstant	OON	Slip udløserhåndtaget. Hvis fejlkoden ikke forsvinder: <ul style="list-style-type: none">• Undlad at bruge IDC. Udskift IDC.• Kontakt forhandleren.

6 Vedligeholdelse

6.1 IDC-vedligeholdelse

Generelle oplysninger om vedligeholdelse og rengøring af styreboks og el-kørestolen er beskrevet i el-kørestolens brugsanvisning.

Sikkerhedseftersyn

Nedenstående liste viser sikkerhedseftersyn, der skal udføres af brugeren, og hvor ofte de skal udføres. Se det relevante kapitel, eller kontakt den autoriserede Invacare-leverandør, hvis der konstateres mangler ved el-kørestolen ved et sikkerhedseftersyn. Der findes en mere omfattende liste over sikkerhedseftersyn og anvisninger for vedligeholdelsesarbejde i servicemanualen til den tilsvarende kørestol (kan rekvireres hos Invacare). Manualen er dog tiltænkt uddannede og autoriserede serviceteknikere og beskriver arbejdsopgaver, som skal udføres af disse og ikke af brugeren.

Før hver brug af el-kørestolen med IDC		
Artikel	Eftersynskontrol	Hvis el-kørestolen ikke lever op til kravene for eftersynet
IDC	Kontrollér for beskadigelse og slid.	Kontrollér alle funktioner herunder. Kontakt din leverandør, hvis du er i tvivl.
IDC	Kontrollér, om udløserhåndtag for kørsel/nødstop er helt sluppet.	Stop straks brugen af IDC. Kontakt forhandleren.
IDC	Kontrollér nødstopfunktionerne.	Stop straks brugen af IDC. Kontakt forhandleren.
IDC	Kontrollér, at tænd/sluk-knappen fungerer korrekt.	Kontakt forhandleren.
IDC	Kontrol af korrekt betjeningstilstand for alle LED-indikatorer.	Kontakt forhandleren.

Før hver brug af el-kørestolen med IDC		
Artikel	Eftersynskontrol	Hvis el-kørestolen ikke lever op til kravene for eftersynet
Elektronik og stik	Kontrollér alle kabler for beskadigelse, og kontrollér, at alle tilslutningsstik sidder godt fast.	Kontakt forhandleren.
Kabinet	Tjek IDC for løse dele.	Hvis der er en raslende lyd, når du ryster det: Stop straks brugen af IDC. Udskift IDC. Kontakt din leverandør.

Invacare forhandlere

Danmark:

Invacare A/S
Sdr. Ringvej 37
DK-2605 Brøndby
Tel: (45) (0)36 90 00 00
Fax: (45) (0)36 90 00 01
denmark@invacare.com
www.invacare.dk

1644921-A 2017-11-07



Making Life's Experiences Possible®



Yes, you can.®